

CARATTERISTICHE GENERALI

ITALIANO

Descrizione

Il quadro comando ZL150N è adatto al comando di automazioni per cancelli a battente della serie FLEX alimentati a (24V d.c.) con potenza fino a 48W.

Progettato e costruito interamente dalla CAME S.p.A., risponde alle vigenti norme di sicurezza con grado di protezione IP54. Contenitore in ABS.

Garantito 24 mesi salvo manomissioni.

Il circuito va alimentato con tensione di 230V (a.c.) sui morsetti L1-L2 e protetto in ingresso con un fusibile di linea da 1.6A.

I dispositivi di comando sono a bassa tensione e protetti con fusibile da 1.6A, mentre il motoriduttore e l'elettroserratura sono protetti con fusibile da 5A.

La potenza complessiva degli accessori (24V) non deve superare i 40W.

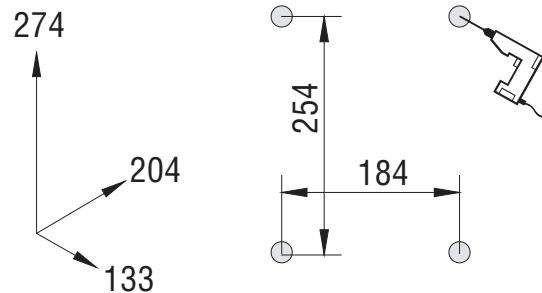
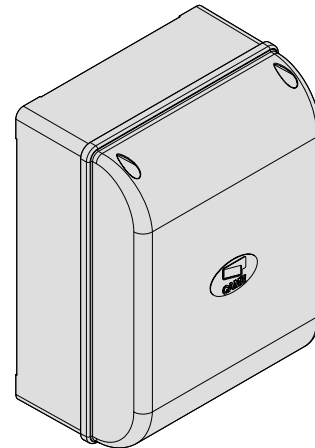

Sicurezza

Le fotocellule possono essere collegate e predisposte per:

- **Riapertura** in fase di chiusura (2-C1), le fotocellule rilevando un ostacolo durante la fase di chiusura del cancello, provocano l'inversione di marcia fino alla completa apertura;

- **Richiusura** in fase di apertura (2-CX, dip 8OFF-10OFF), le fotocellule rilevando un ostacolo durante la fase di apertura del cancello, provocano l'inversione di marcia fino alla completa chiusura;

- **Stop parziale**, arresto del cancello se in movimento con conseguente predisposizione alla chiusura automati-

ca (2-CX, dip 8OFF-10ON);

- **Stop totale** (1-2), arresto del cancello con l'esclusione del ciclo di chiusura automatica; per riprendere il movimento bisogna agire sulla pulsantiera o sul radiocomando;

Nota: Se un contatto di sicurezza normalmente chiuso (2-C1, 2-CX, 1-2) si apre, viene segnalato dal lampeggio del LED segnalazione.

Accessori opzionali

- Lampada di segnalazione "cancello aperto" (3W). Lampada che segnala la posizione di apertura del cancello a battente, si spegne quando il cancello attiva il finecorsa chiude.(10-5);

- Elettroserratura (2-S);

- Scheda LB54. Alimenta i motoriduttori tramite batterie nel caso di mancanza di energia elettrica. Al ripristino della linea esegue anche la loro ricarica.

Altre funzioni

- Chiusura automatica. Il temporizzatore di chiusura automatica si autoalimenta a fine-tempo corsa in apertura. Il tempo prefissato regolabile, è comunque subordinato dall'intervento di eventuali accessori di sicurezza e si esclude dopo un intervento di "stop" o in mancanza di energia elettrica;

- Rilevazione di presenza ostacolo. A motore fermo (cancello chiuso, aperto o dopo un comando di stop totale), impedisce qualsiasi movimento se i dispositivi di sicurezza (es. fotocellule) rilevano un ostacolo;

- Colpo d'ariete. Ad ogni comando di apertura, le ante premono in battuta di chiusura per un secondo, facilitando l'operazione di sgancio dell'elettroserratura collegata sui morsetti 2-S.

É attivo solo se le ante sono chiuse e a fine tempo lavoro, oppure alla 1ª manovra dopo aver dato tensione all'impianto.

- Funzione a "uomo presente". Funzionamento del cancello mantenendo premuto il pulsante (esclude la funzione del radiocomando);

- Apertura parziale, apertura dell'anta del secondo motore, regolata tramite trimmer TRM2, viene attivata collegandosi ai morsetti 2-3P;

- Prelampeggio di 5 secondi sia in apertura che in chiusura delle ante;

- Tipo di comando:

-apre-stop-chiude-stop con pulsante e/o trasmettitore;

-apre-chiude-inversione con pulsante e/o trasmettitore;

-solo apre per trasmettitore.

Regolazioni

- Tempo chiusura automatica;

- Tempo apertura parziale e ritardo chiusura del 2° motore;

- Tempo lavoro.



Attenzione! Prima di intervenire all'interno dell'apparecchiatura, togliere la tensione di linea.

Description

The ZL150N control panel is suitable for controlling automatic systems for the FLEX series swing gates powered by 24V d.c. with capacity up to 48 W.

Designed and built entirely by CAME S.p.A. to meet safety standards at an IP 54 protection level. Housing in ABS.

Guaranteed 24 months, unless tampered with.

The circuit requires 230V (a.c.) at terminal blocks L1-L2 and the inlet is protected with 1,6A fuse. The command devices are low voltage and protected by a 1.6A fuse, whereas the gearmotor and electric lock are protected by 5A fuses.

The accessories' total wattage (24V) must not exceed 40W.

Safety

Photocells can be connected to obtain:

- *Re-opening* during closure (2-C1), if the photocells identify an obstacle while the gate is closing, they will reverse the direction of movement until the gate is completely open;

- *Re-closing* during opening (2-CX, dip 8OFF-10OFF), if the photocells identify an obstacle while the gate is opening, they will reverse the direction of movement until the gate is completely closed;

- *Partial stop*, shutdown of moving gate, with activation of an automatic closing cycle (2-CX, dip 8OFF-10ON);

- *Total stop* (1-2), shutdown of gate movement without automatic closing; a pushbutton or radio remote control must be actuated to resume movement.

NB: If an NC safety contact (2-C1, 2-CX, 1-2) is opened, the LED will flash to indicate this fact.

Optional accessories

- *Gate open pilot lamp (3W)*. A lamp that signals the gate's open position and that goes out when the gate is in the closed position. Connected to terminals 10-5.

- *Electric lock (2-S)*;

- *LB54 Board*. Powers the reduction gears through batteries in case of a power outage. After the power supply is restored, it also recharges the batteries.

Other functions

- *Automatic closing*. The automatic closing timer is automatically activated at the end of the opening cycle. The preset, adjustable automatic closing time is automatically interrupted by the activation of any safety system, and is deactivated after a STOP command or in case of power failure;

- *Obstacle presence detection*: When the motor is stopped (gate is closed, open or half-open after an emergency stop command), the transmitter and the control pushbutton will be deactivated if an obstacle is detected by one of the safety devices (for example, the photocells);

- *Hammer movement*. At every opening command, the wings press the closing stop-ledge for a second, thus facilitating the release operation of the electric lock connected to terminals 2-S.

It is only active if the wings are closed and at the end of the work time or at the 1st manoeuvre after the system has been powered;

- *"Operator present" function*: Gate operates only when the pushbutton is held down (the radio remote control system is deactivated);

- *Partial opening*, second motor door opening, adjusted with TR2M trimmer; it is activated by collecting to the terminals 2-3P;

- *Pre-flashing* for 5 seconds, while the door is opening and closing;

- *Type of command*:

- open-stop-close-stop for pushbutton and radio transmitter;

- open-close-reverse for pushbutton and radio transmitter;

- open only for radio transmitter.

Adjustments

- Automatic closure time;

- Partial opening time and delay in closing of the M2 motor;

- Operating time.



Important! Disconnect the unit from the main power lines before carrying out any operation inside the unit.

Description

Le armoire de commande ZL150N sert à commander les automatismes pour portails à battant de la série FLEX alimentés à 24V c.c. avec une puissance jusqu'à 48W.

Conçue et construite entièrement par CAME S.p.À., elle est conforme aux normes en vigueur. Boîtier en ABS avec degré de protection IP54. Garantie 24 mois sauf en cas d'endommagement.

Le circuit doit être alimentée avec une tension de 230V (c.a.) aux bornes L1-L2 et doit être protégée à l'entrée par fusible de ligne de 1,6A. Les dispositifs de commande sont à basse tension et sont protégés par un fusible de 1,6A, tandis que le motoréducteur et la serrure électrique sont protégés par un fusible de 5A.

La puissance totale des accessoires (24V) ne doit pas dépasser 40W.

Sécurité

Il est possible de brancher des photocellules et de les programmer pour:

- Réouverture en phase de fermeture (2-C1), les cellules photoélectriques provoquent l'inversion de marche jusqu'à l'ouverture complète si elles relèvent un obstacle durant la phase de fermeture du portail;

- Réfermeture en phase de ouverture (2-CX, dip 8OFF-10OFF), les cellules photoélectriques provoquent l'inversion de marche jusqu'à la fermeture complète si elles relèvent un obstacle durant la phase d'ouverture du portail;

- Stop partiel, arrêt du portail, si en mouvement, et conséquente programmation pour la fermeture automatique (2-CX, dip 8OFF-10ON);

- Stop total (1-2), arrêt du portail et désactivation d'un éventuel cycle de fermeture automatique; pour activer de nouveau le mouvement, il faut agir sur les boutons-poussoirs ou sur la radiocommande;

Remarque: Le voyant de signalisation qui clignote indique qu'un contact de sécurité normalement fermé (2-C1, 2-CX, 1-2) s'ouvre.

Accessoires en option

- Lampe témoin portail ouvert (3W). Lampe qui signale la position d'ouverture du portail et s'éteint quand le portail est en position de fermeture. Elle est branchée sur les bornes 10-5.

- Serrure électrique (2-S);

- Carte LB54. Elle alimente les motoréducteurs à l'aide de batteries en cas de coupure de courant. Elle recharge également les batteries quand le courant est rétabli.

Autres fonctions

- Fermeture automatique. Le temporisateur de fermeture automatique est autoalimenté à la fin du temps de la course en ouverture. Le temps réglable est programmé, cependant, il est subordonné à l'intervention d'éventuels accessoires de sécurité et il est exclu après une intervention de "stop" ou en cas de coupure de courant;

- Détection de présence d'obstacle. Quand le moteur est arrêté (portail fermé, ouvert ou semi-ouvert, cette position est obtenue avec une commande de stop total), annule toute fonction de l'émetteur ou du bouton-poussoir en cas d'obstacle détecté par les dispositifs de sécurité (ex. Photocellules) ;

- Coup de bélier. Les vantaux appuient contre la butée de fermeture pendant une seconde à chaque commande d'ouverture en facilitant l'opération de déclenchement de la serrure électrique branchée aux bornes 2-S.

Il n'est activé qu'à la fin du temps de travail et si les vantaux sont fermés ou à la 1^e manœuvre après avoir coupé le courant de l'installation;

- Fonction "homme mort". Fonctionnement du portail en maintenant appuyé le bouton-poussoir (exclut la fonction de la radiocommande);

- Ouverture partielle, ouverture de la porte du second moteur, réglée à l'aide du compensateur TR2M; elle est activée en se branchant aux bornes 2-3P;

- Pré-clignotement de 5 secondes en ouverture comme en fermeture de la porte;

- Type de commande:

-ouverte-stop-fermée-stop pour bouton-poussoir et émetteur radio;

-ouverture - fermeture - inversion pour bouton-poussoir et émetteur radio;

-seulement ouverture pour émetteur radio.

Réglages

- Temps de fermeture automatique;

- Temps d'ouverture partielle et retard en fermeture du moteur M2;

- Temps de fonctionnement;



Attention! Avant d'intervenir à l'intérieur de l'appareillage, couper la tension de ligne.

Beschreibung

Die Schalttafel ZL150N eignet sich zur Steuerung von Automatiksystemen für Flügeltore der Serie FLEX mit einer Versorgungsspannung von 24V DC, einer Leistung von max. 48 W.

Entwurf und Konstruktion sind von der CAME S.p.A.; sie entspricht den geltenden Sicherheitsnormen. Der Kasten ist in ABS, Schutzgrad IP54. 24 Monate Garantie, vorbehaltlich unsachgemäßer Handhabung und Montage.

Die Versorgung des Stromkreises erfolgt mit 230V-Spannung (Wechselstrom) über die Klemmen L1-L2 und ist am Eintritt durch 1,6A-Sicherungen geschützt. Die Befehlsgeräte funktionieren mit Niederspannung und sind durch eine 1,6A Sicherung geschützt. Der Getriebemotor und das Elektroschloß dagegen sind durch eine 5A Sicherung geschützt.

Die Gesamtleistung des Zubehörs (24V) darf 40W nicht überschreiten.

Sicherheitsvorrichtungen

Die Lichtschranken können für folgende Funktionen angeschlossen bzw. vorbereitet werden:

- Wiederöffnen beim Schließen (2-C1), die Lichtschranken ermitteln ein Hindernis während des Schließens vom Tor und lösen die Umkehr der Laufrichtung vom Tor aus, bis dieses wieder vollständig geöffnet ist;

- Wiederschließen beim Öffnen (2-CX, Dip-Schalter 8OFF-10OFF), die Lichtschranken ermitteln ein Hindernis während des Öffnen vom Tor aus, bis dieses wieder vollständig geschlossen ist;

- Teilstop, Stillstand des Tores während des Torlaufs, mit darauffolgender automatischer Torschließung (2-CX, Dip Schalter 8OFF-10ON);

- Totalstop (1-2), sofortiger Stillstand des Tores mit Ausschluß eventueller Schließautomatik: Fortsetzung des Torlaufs über Drucktaster- bzw. Funksendersteuerung;

Hinweis: Wenn sich ein normalerweise geschlossener (NC) Sicherheitskontakt (2-C1, 2-CX, 1-2) öffnet, wird dies durch Blinken der Kontrolleuchte angezeigt.

Extrazubehör

- Kontrolllampe Tor offen (3W). Zeigt an, daß das Tor offen ist und geht aus, wenn das Tor wieder geschlossen ist. Wird an die Klemmen 10-5 angeschlossen.

- Elektroschloß (2-S);

- Karte LB54. Versorgt die Getriebemotoren bei

Stromausfall mithilfe von Batterien. Sobald der Strom wieder da ist, werden die Notbatterien automatisch aufgeladen.

Andere Wahlfunktionen

- Schließautomatik. Der Schließautomatik-Zeischalter speist sich beim Öffnen am Ende der Torlaufzeit selbst. Die voreingestellte Zeit ist auf jeden Fall immer dem Eingriff eventueller Sicherheitsvorrichtungen untergeordnet und schließt sich nach einem "Stop"-Eingriff bzw. bei Stromausfall selbst aus;

- Ermittlung eventuell vorhandener Hindernisse. Bei stillstehendem Motor (Tor geschlossen, geöffnet oder durch eine Totalstop-Steuerung halb geöffnet) wird bei durch die Sicherheitsvorrichtungen (z.B.: Lichtschranken) erfaßtem Hindernis jede Sender- oder Drucktasterfunktion annulliert;

- Widderstoß: Jedesmal, wenn der Befehl zum Öffnen gegeben wird, drücken die Torflügel eine Sekunde lang gegen den Endanschlag vom Schließen, so daß die Entriegelung vom Elektroschloß vereinfacht wird, das an die Klemmen 2-S angeschlossen ist.

Der Widderstoß ist nur bei geschlossenen Torflügeln aktiviert, bei Arbeitsende oder beim ersten Manöver nach dem Einschalten vom Strom;

- Funktion "Bedienung vom Steuerpult". Torbetrieb durch Drucktasterbetätigung (Funkfernsteuerung ausgeschlossen);

- Teilweises Öffnen, Öffnen vom Torflügel des zweiten Motors, das über den Timer TRM2, geregelt wird. Diese Funktion wird durch den Anschluß an die Klemmen 2-3P aktiviert;

- Vorblinken. Das Licht blinkt sowohl vor dem Öffnen als auch vor dem Schließen zunächst 5 Sekunden lang;

- Steuerart:

- Öffnen-Stop-Schließen-Stop für Drucktaster- und Funksendersteuerung;

- Öffnen - Schließen - Torlaufumsteuerung für Drucktaster- und Funksendersteuerung;

- nur Öffnen für Funksendersteuerung.

Einstellungen

- Zeiteinstellung Schließautomatik;

- Zeit für das teilweise Öffnen und Verzögerung vom Motor 2 beim Schließen;

- Laufzeit.



Achtung! vor Eingriff im Innern des Gerätes den Netzstecken ziehen.

Descripción

El cuadro de mando ZL150N sirve para accionar las automatizaciones para cancelas de batiante de la serie FLEX alimentadas a 24V c.c. con potencia de hasta 48W.

Diseñado y fabricado completamente por CAME S.p.A., responde a las normas vigentes. Caja de ABS con grado de protección IP54. Garantizado 24 meses salvo manipulaciones.

El circuito se alimenta con tensión a 230V (c.a.) en los bornes L1-L2 y está protegida en entrada con fusible de línea de 1,6A. Los dispositivos de mando son de baja tensión y están protegidos con fusible de 1,6A, mientras que el motorreductor y la electrocerradura están protegidos con fusible de 5A.

La potencia total de los accesorios (24V) no debe superar los 40W.

Seguridad

Las fotocélulas pueden estar conectadas y pre-dispuestas para:

- Reapertura en la fase de cierre (2-C1), las fotocélulas detectan un obstáculo durante el cierre de la puerta, provocando la inversión de marcha hasta la apertura completa;

- Recierre en la fase de apertura (2-CX, dip 8OFF-10OFF), las fotocélulas detectan un obstáculo durante la apertura de la puerta, provocando la inversión de marcha hasta el cierre completo;

- Parada parcial, parada de la puerta si se encuentra en movimiento con la consiguiente predisposición al cierre automático (2-CX, dip 8OFF-10ON);

- Parada total (1-2), parada de la puerta excluyendo el posible ciclo de cierre automático; para reactivar el movimiento es preciso actuar en el teclado o en el mando a distancia;

Nota: La apertura de un contacto de seguridad normalmente cerrado (2-C1, 2-CX, 1-2) es señalada por medio del destello del LED de señalización.

Accesorios opcionales

- Lámpara indicadora cancela abierta (3W). Lámpara que señala la posición de apertura de la cancela, se apaga cuando la cancela está en posición de cierre. Conectada a los bornes 10-5.

- Cerradura eléctrica (2-S);

- Tarjeta LB54. Alimenta los motorreductores con las baterías si falta energía eléctrica. Al restablecer la línea, también recarga las baterías.

Otras funciones

- Cierre automático. El temporizador de cierre automático se autoalimenta en fin-de-tiempo carrera en fase de apertura. El tiempo prefijado regulable, sin embargo, está subordinado a la intervención de posibles accesorios de seguridad y se excluye después de una intervención de parada o en caso de falta de energía eléctrica;

- Detección de presencia obstáculo. Con el motor parado (puerta cerrada, abierta o en posición semi-abierta obtenida a través de un comando de stop total), anula cualquier función del transmisor o del botón en caso de obstáculo detectado por los dispositivos de seguridad (por ejemplo: fotocélulas);

- Golpe de ariete. Cada vez que se da un mando de apertura, las hojas presionan en el tope de cierre por un segundo, facilitando la operación de desenganche de la cerradura eléctrica conectada en los bornes 2-S.

Está activo sólo si las hojas están cerradas y al final del tiempo de funcionamiento, o bien en la 1ª maniobra tras haber conectado la tensión a la instalación;

- Función a "hombre presente". Funcionamiento de la puerta manteniendo pulsada la tecla (excluye la función del mando a distancia);

- Apertura parcial, apertura de la hoja del segundo motor, regulada mediante trimmer TR2M; se activa mediante los bornes 2-3P;

- Preintermitencia de 5 segundos tanto en el momento de apertura como de cierre de la puerta;

- Tipo de mando;

-apertura-parada-cierre-parada para tecla y transmisor de radio;

-apertura-cierre-inversión para tecla y transmisor de radio;

-sólo apertura para transmisor de radio.

Regulaciones

- Tiempo cierre automático;

- Tiempo de apertura parcial y retardo en el cierre del motor M2;

- Tiempo trabajo.



¡Atención! Antes de actuar dentro del aparato, quitar la tensión de línea.

COMPONENTI PRINCIPALI (I)

- 1 Morsettiere di collegamento
- 2 Fusibile di linea 1.6A
- 3 Fusibile centralina 1.6A
- 4 LED di segnalazione
- 5 Pulsanti memorizzazione codice radio
- 6 Trimmer di regolazione tempo lavoro
- 7 Trimmer di regolazione tempo in chiusura automatica
- 8 Trimmer di regolazione ritardo in chiusura 2° motore e apertura parziale
- 9 Selettore funzioni a 10 dip (vedi pag. 8)
- 10 Innesto scheda radiofrequenza (vedi tabella)
- 11 Fusibile motore/elettroserratura 5A

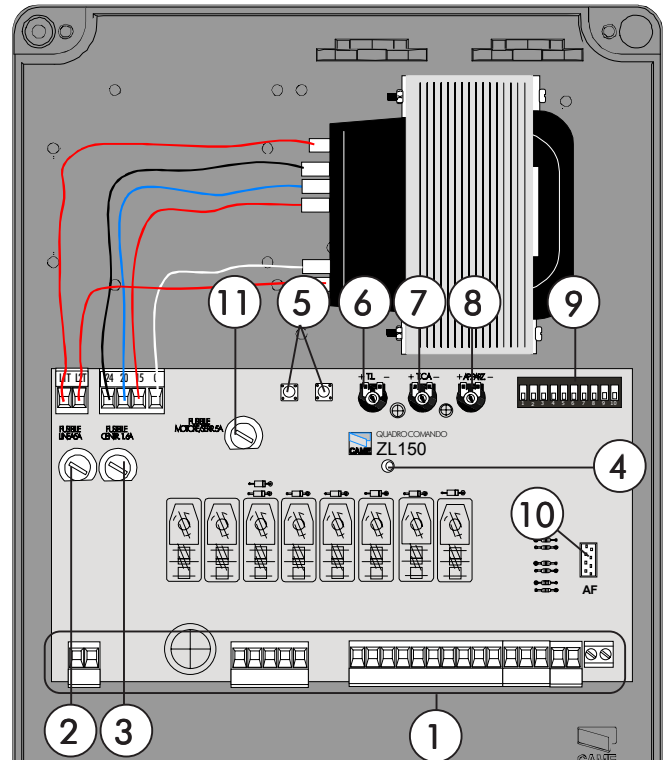

MAIN COMPONENTES (GB)

- 1 Terminal block for external connections
- 2 1.6A line fuse
- 3 1.6A central control unit fuse
- 4 Signal LED
- 5 Radio-code save buttons
- 6 Trimmer for adjustment operating time
- 7 Trimmer for adjustment automatic closing
- 8 Trimmer for adjustment delay on closing cycle motor n°2 and partial opening
- 9 10-dip function switch (see p.9)
- 10 Radiofrequency board socket (see table)
- 11 5A motor/electric lock fuse

PRINCIPAUX COMPOSANTS (F)

- 1 Plaque à bornes de connexion
- 2 Fusible de ligne 1.6A
- 3 Fusible boîte 1.6A
- 4 LED de signalisation
- 5 Boutons-poussoir mémorisation code radio
- 6 Trimmer de réglage temps de fonctionnement
- 7 Trimmer de réglage fermeture automatique
- 8 Trimmer de réglage retard fermeture moteur 2^e et ouverture partielle
- 9 Selecteur de fonctions à 10 interrupteurs à positions multiples (voir pag.9)
- 10 Branchement carte radiofréquence (voir tableau)
- 11 Fusible moteur/serrure électrique 5A

HAUPTKOMPONENTEN (D)

- 1 AnschlußKlemmenleiste
- 2 Hauptsicherung 1.6A
- 3 Schaltkastensicherung 1.6A
- 4 LED Kontrolleuchte zur Anzeige
- 5 Code-Speichertasten
- 6 Trimmer zur Einstellung Laufzeit
- 7 Trimmer zur Einstellung der Schließautomatik
- 8 Trimmer zur Einstellung Schließverzögerung Motor 2 und Teilweises Öffnung
- 9 Wählschalter für Funktionen mit 10 Dip (sehen S.10)
- 10 Steckanschluß Funkfrequenz-Platine (sehen Tabelle)
- 11 Elektroschloß/Motorsicherung 5A

PRINCIPALES COMPONENTES (E)

- 1 Caja de bornes las conexiones
- 2 Fusible de línea 1.6A
- 3 Fusible para central 1.6A
- 4 Indicador luminoso
- 5 Teclas memorización códigos
- 6 Trimmer de regulación tiempo trabajo
- 7 Trimmer de regulación tiempo cierre automático
- 8 Trimmer de regulación retraso cierre 2° motor y apertura parcial
- 9 Selector de funciones con 10 dip (vedas pag.10)
- 10 Conexión tarjeta radiofrecuencia (ver tabla)
- 11 Fusible motor/electrocerradura 5A

DIP-SWITCH 10 VIE
10-WAY DIP-SWITCH
DIP-SWITCH 10 VOIES
ZEHNWEG-DIP-SWITCH
DIP-SWITCH 10 VÍAS

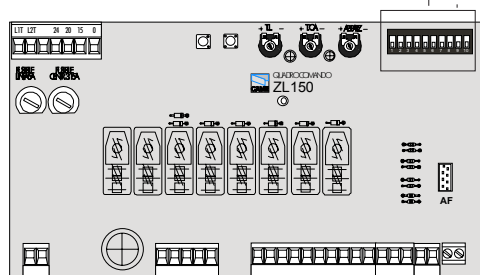
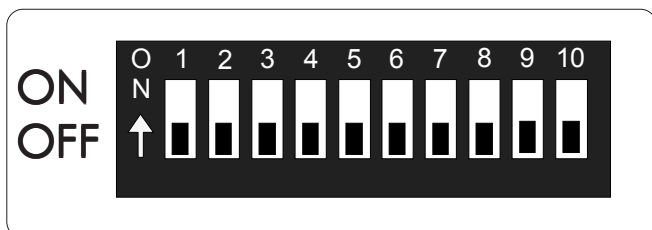

ITALIANO

- 1 ON** Chiusura automatica **attivata;**
(1OFF-disattivata)
- 2 ON** "Apre-stop-chiude-stop" con pulsante (2-7) e radiocomando (scheda AF inserita) **attivata;**
- 2 OFF** "Apre-chiude" con pulsante (2-7) e radiocomando (scheda AF inserita) **attivata;**
- 3 ON** "Solo apertura" con radiocomando (scheda AF inserita) **attivata;**
(3OFF-disattivata)
- 4 ON** Prelampeggio in apertura e chiusura **attivato; (4OFF-disat.)**
- 5 ON** Rilevazione presenza ostacolo **attivato; (5OFFdis.)**
- 6 OFF** "Uomo presente" (esclude il funzionamento del radiocomando) **disattivata; (6ON - attivata)**
- 7 ON** Colpo d'ariete **attivato;** (per facilitare lo sgancio della serratura) **7OFF-disattivato**
- 8 OFF - 10OFF** Funzione di richiusura in fase di apertura (collegare il dispositivo di sicurezza sui morsetti 2-CX) **attivato;**
- 8 OFF - 10ON** Funzione di stop parziale (collegare il dispositivo di sicurezza sui morsetti 2-CX) **attivato;**
(se non vengono utilizzati i dispositivi su 2-CX, posizionare il dip 8 in ON)
- 9 OFF** Funzione di riapertura in fase di chiusura **attivato;** con dispositivo di sicurezza collegato ai morsetti 2-C1, (se non viene utilizzato il dispositivo, selezionare il dip in ON)

ENGLISH

- 1 ON** Automatic closure **enabled; (1OFF-disabled)**
- 2 ON** "Open-stop-close-stop" with button (2-7) and radio control (AF board inserted) **enabled;**
- 2 OFF** "Open-close" with button (2-7) and radio control (AF board inserted) **enabled;**
- 3 ON** "Only opening" with radio control (AF board inserted) **enabled; (3OFF-disabled)**
- 4 ON** Pre-flashing (opening and closing) **enabled; (4OFF-disabled)**
- 5 ON** Obstacle detection device **enabled; (5OFF - disabled)**
- 6 OFF** "Operator present" (radio remote control is deactivated when function is selected) **disabled; (6ON-enabled)**
- 7 ON** Hammer movement operation **enabled;** (this function helps unlock the electric lock) **7OFF-disabled**
- 8OFF - 10OFF** Re-closure during opening (connect the safety device on terminals (2-CX) **enabled;**
- 8OFF - 10ON** Partial stop (connect the safety device on terminals (2-CX) **enabled;**
(if the devices on the 2-CX terminals are not used, set Dip 8 in ON)
- 9 OFF** Re-opening in closing phase (connect the safety device on terminals 2-C1) **enabled;** if not used, set the dip-switch to ON.

FRANÇAIS

- 1 ON** Fermeture automatique **activé; (1OFF-éteinte)**
- 2 ON** "Ouvre-stop-ferme-stop" avec bouton (2-7) et commande-radio (carte AF insérée) **activé;**
- 2 OFF** "Ouvre-ferme" avec bouton (2-7) et commande-radio (carte AF insérée) **activé;**
- 3 ON** "S seulement ouverture" avec commande-radio (carte AF insérée) **activé; (3OFF-éteinte)**
- 4 ON** Preclignotement pendant la phase d'ouverture et de fermeture **activé; (4OFF-éteinte.)**
- 5 ON** Dispositif de détection d'obstacle **activé; (5OFF éteinte)**
- 6 OFF** Fonction avec "homme mort" (exclut la fonction radiocommande) **éteinte; (6ON - activé)**
- 7 ON** Fonction coup de bélier **activé;** (pour faciliter le déblocage de la serrure) **7OFF-éteinte**
- 8OFF - 10OFF** Réfermeture en phase d'ouverture (relier le dispositif de sécurité aux bornes 2-CX) **activé;**
- 8OFF - 10ON** Stop partiel (relier le dispositif de sécurité aux bornes 2-CX) **activé;**
(si le dispositif sur 2-CX ne sont pas utilisés, positionner le dip 8 sur ON)
- 9 OFF** Réouverture en phase de fermeture **activé;** relier le dispositif de sécurité aux bornes 2-C1; s'il n'est pas utilisé, positionner l'interrupteur à positions multiples sur ON.

DEUTSCH

- 1 ON** Schließautomatik **zugeschaltet;** (**1OFF - ausgeschlossen**)
- 2 ON** "Öffnen-Stop-Schließen-Stop" mit Druckknopf (2-7) und Fernsteuerung (Karte AF eingesteckt) **zugeschaltet;**
- 2 OFF** "Öffnen-Schließen" mit Druckknopf (2-7) und Fernsteuerung (Karte AF eingesteckt) **zugeschaltet;**
- 3 ON** "Nur Öffnen" mit Fernsteuerung (Karte AF eingesteckt) **zugeschaltet;** (**3 OFF - ausgeschlossen**)
- 4 ON** Vorblinken beim Öffnen und Schließen **zugeschaltet;** (**4OFF - ausgeschlossen**)
- 5 ON** Hindemisaufnahme **zugeschaltet;** (**5OFF - ausgeschlossen**)
- 6 OFF** Bedienung vom "Steuerpult" (bei Wahl dieser Betriebsart wird die Funkfernsteuerung ausgesch.) **ausgeschlossen;** (**6ON-zug.**)
- 7 ON** Widerstoß **zugeschaltet;** (durch diese Funktion wird das Auslösen des Elektroschlusses erleichtert) **7OFF-aus.**)
- 8OFF - 10OFF** Erneutes Schließen in der Öffnungsphase (schließen Sie die Sicherheitsvorrichtung an die Klemmen 2-CX an) **zugeschaltet;**
- 8OFF - 10ON** Teilstop (schließen Sie die Sicherheitsvorrichtung an die Klemmen 2-CX an) **zugeschaltet;** (Wenn die Sicherungen nicht an die Klemmen 2-CX angeschlossen werden, die Dip 8 auf ON stellen)
- 9 OFF** Wiederöffnen beim Schließen **zugeschaltet;** (schließen Sie die Sicherheitsvorrichtung an die Klemmen 2-C1 an); falls nicht verwendet, schalten Sie den Dip auf ON)

ESPAÑOL

- 1 ON** Cierre automático **activado;** (**1OFF-desactivado**)
- 2 ON** "Abrir-parada-cerrar-parada" con botón (2-7) y radiocontrol (tarjeta AF conectada) **activado;**
- 2 OFF** "Abrir-cerrar" con botón (2-7) y radiocontrol (tarjeta AF conectada) **activado;**
- 3 ON** "Solo apertura" con radiocontrol (tarjeta AF conectada) **activado;** (**3OFF-desactivado**)
- 4 ON** Pre-intermitencia en la fase de apertura y cierre **activado;** (**4OFF-desactivado**)
- 5 ON** Detección del obstáculo **activado;** (**5OFFdesacti.**)
- 6 OFF** "Hombre presente" (excluye la función del mando de radio) **desactivado;** (**6ON - activado**)
- 7 ON** Golpe de ariete **activado;** (esta función sirve para agilizar desenganche de la electrocerradura) **7OFF-desacti.)**
- 8OFF - 10OFF** Recierre durante la apertura (conecte el dispositivo de seguridad a los bornes 2-CX) **activado;**
- 8OFF - 10ON** Parada parcial (conecte el dispositivo de seguridad a los bornes 2-CX) **activado;** (si no utiliza los dispositivos en 2-CX, coloque el dip 8 en ON)
- 9 OFF** Reapertura en la fase de cierre (conecte el dispositivo de seguridad a los bornes 2-C1) **activado;** si no se utiliza, poner el dip en ON

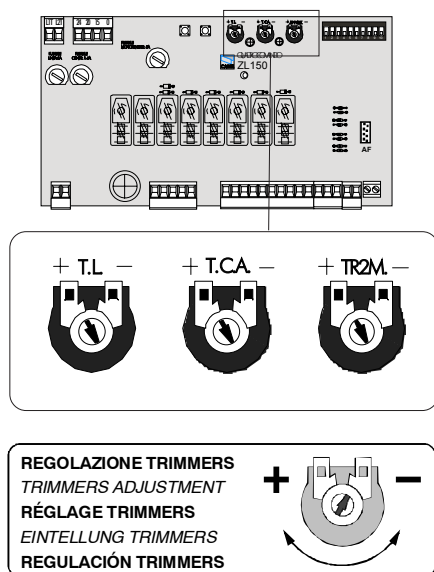

ITALIANO

Trimmer T.L. = Regolazione tempo di lavoro da un minimo di 15" a un massimo di 120".

Trimmer T.C.A. = Regolazione tempo di chiusura automatica da un minimo di 1" a un massimo di 120".

Trimmer TR2M = Regolazione ritardo in chiusura 2° motore (min. 0", max. 15") e contemporaneamente apertura parziale (min. 0", max. 30").

ENGLISH

Trimmer T.L. = Adjusts of operating time from a minimum of 15" to a maximum of 120".

Trimmer T.C.A. = Adjusts automatic closing time from a minimum of 1" to a maximum of 120".

Trimmer TR2M = Adjustment delay during closure of 2nd motor (min. 0", max. 15") and simultaneously partial opening time (min. 0", max. 30").

DEUTSCH

Trimmer T.L. = Laufzeit mit mindestens 15" und höchstens 120 " eingestellt werden kann.

Trimmer T.C.A. = Timer, auf dem die Verzögerung für das automatische Schließen mit mindestens 1" und höchstens 120" eingestellt werden kann.

Trimmer TR2M = Einstellung der Verzögerungszeit vom 2. Motor beim Schließen (min. 0", max. 15") und gleichzeitig vom Teilöffnen (min. 0", max. 30").

FRANÇAIS

Trimmer T.L. = Réglage du temps de fonctionnement d'un minimum de 15" à un maximum de 120".

Trimmer T.C.A. = Réglage du temps de fermeture automatique d'un minimum de 1" à un maximum de 120".

Trimmer TR2M = Réglage retard en fermeture 2° moteur (min. 0", max. 15") et en même temps ouverture partielle (min. 0", max. 30").

ESPAÑOL

Trimmer T.L. = Regulación tiempo de trabajo, desde un mínimo de 15" hasta un máximo de 120".

Trimmer T.C.A. = Regulación tiempo de cierre automático, desde un mínimo de 1" hasta un máximo de 120".

Trimmer TR2M = Regulación del retardo durante el cierre del 2° motor (min. 0", máx. 15") y contemporáneamente apertura parcial (min. 0", máx. 30").

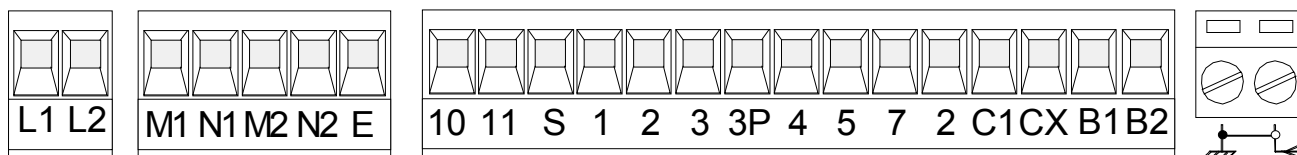

L1 ————○ **Alimentazione quadro comando - 230V (a.c.)**
Power supply for control unit - 230V (a.c.)
L2 ————○ **Alimentation armoire de commande - 230V (c.a.)**
Stromversorgung Steuergerät - 230V (Wechselstrom)
Alimentación cuadro de mando - 230V (a.c.)

M1 ————○ **Collegamento 1 Motore (ritardato in apertura)**
Connection for 1 motor (delayed in opening)
N1 ————○ **Connection du moteur 1 (retardé en ouverture)**
Ausluß Motor 1 (verzögertes Ansteuern beim Öffnen)
Conexiónado 1 motor (redardo en apertura)

M2 ————○ **Collegamento 2 Motore (ritardato in chiusura)**
Connection for 2 motor (delayed in closing)
N2 ————○ **Connection du moteur 2 (retardé en fermeture)**
Ausluß Motor 2 (verzögertes Ansteuern beim Schließen)
Conexiónado 2 motor (redardo en cierre)

Nel caso si utilizzi un solo motore, collegarlo in uscita M2 e N2.	<i>If only one reduction gear is used, connect the motor to output M2 and N2.</i>	Si on n'utilise qu'un seul moteur, brancher le moteur à la sortie M2 et N2.	<i>Wenn nur ein Motor verwendet wird, Den Motor an den Ausgang M2 und N2.</i>	Si se usa un sólo motor, conecte el motor a la salida M2 y N2.
---	---	--	---	---

10 ————⊗ **Uscita (24V a.c. - 25W max.) in movimento (es. lampeggiatore)**
(24V a.c. - 25W max.) output in motion (e.g. flashing light)
E ————⊗ **Sortie (24V c.a. - 25W max.) en mouvement (ex. branchement
clignotant)**
*Ausgang (24V Wechselstrom - 25W max.) in Bewegung (z.B.
Blinker-Anschluß)*
**Salida de (24V a.c. - 25W max.) en movimiento (p.ej. conexión
lámpara intermitente)**

10 ————⊗ **Lampada spia (24V a.c. - 3W max.) "cancello aperto"**
(24V a.c. - 3W max.) "gate-opened" signal lamp
5 ————⊗ **Lampe-témoin (24V a.c. - 3W max.) "portail ouverture"**
Signallampe (24V a.c. - 3W max.) "Tor Öffnen"
Lampara indicadora (24V a.c. - 3W max.) "puerta abierta"

10 ————○ **Uscita 24V (a.c.) alimentazione accessori (max 40W)**
24V (a.c.) output power supply to accessories (max. 40W)
 11 ————○ **Sortie 24V (c.a.) alimentation accessoires (max 40W)**
Ausgang 24V (Wechselstrom) stromversorgung Zubehör (max 40W)
Salida 24V (a.c.) alimentación accesorios (max 40W)

2 ————○ **Collegamento elettroserratura (12V-15W max.)**
Connection for electrically-actuated lock: 12V-15W max.
 5 ————○ **Connexion serrure électrique (12V-15W max.)**
Anschluß Elektroschloß (12V-15W max.)
Conexión electrocerradura (12V-15W max.)

1 ————○ **Pulsante di stop (N.C.)**
Stop button (N.C.)
 2 ————○ **Bouton-poussoir de stop (N.F.)**
Stop-Taste (Ruhekontakt)
Tecla de parada (N.C.)

<p>se non usato if not used si non utilisée falls nicht verwendet si no se usa</p>	<p>1-2</p>
--	-------------------

2 ————○ **Pulsante apre (N.O.)**
Open button (N.O.)
 3 ————○ **Bouton-poussoir d'ouverture (N.O.)**
Taste Öffnen (Arbeitskontakt)
Tecla de apertura (N.O.)

Pulsante (N.O.) per apertura parziale (apertura del 2° motore)
Pushbutton (N. O.) partial opening (opens to motor no. 2)
 2 ————○ **Bouton-poussoir (N.O.) pour ouverture partielle (ouverture du 2° moteur)**
 3P ————○ *Taste Öffnen (Arbeitskontakt) für Teilweises Öffnen (Öffnung eines einzigen Torflügels über Motor 2)*
Tecla (N.O.) para apertura parcial (apertura del 2° motor)

2 ————○ **Pulsante chiude (N.O.)**
(N.O.) Pushbutton-close
 4 ————○ **Bouton-poussoir fermeture (N.O.)**
Taste Schließen (Arbeitskontakt)
Pulsador de cierre (N.O.)

2 ————○ **Contatto (N.C.) di riapertura in fase di chiusura**
Contact (N.C.) for re-opening during closing
 C1 ————○ **Contact (N.F.) de réouverture pendant la fermeture**
Ruhekontakt Wiederöffnen beim Schließen
Contacto (N.C.) para la reapertura en la fase de cierre

**Collegamento radio e/o pulsante (N.O.) per comandi
(vedi dip-switch 2-3 sel.funzioni)**

Contact radio and/or button for control
(see dip-switch 2-3 function selection)

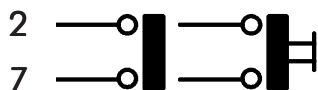

**Contact radio et/ou poussoir pour commande
(voir dip-switch 2-3 sel.fonction)**

Funkkontakt und/oder Taste Steuerung
(siehe dip-switch 2-3 Funktionswahl)

**Contacto radio y/o pulsador para mando
(vedas dip-switch 2-3 selección función)**

Uscita contatto (N.O.) Portata contatto: 5A - 24V d.c.

Contact output (N.O.) Resistive load: 5A - 24V d.c.

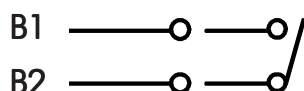

Sortie contact (N.O.) Portée contact: 5A - 24V c.c.

Ausgang Arbeitskontakt Stromfestigkeit: 5A - 24V
Gleichstrom

Salida contacto (N.O.) Carga resistiva: 5A - 24V d.c.

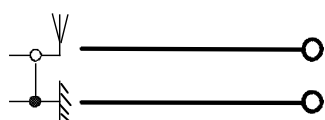

Collegamento antenna

Antenna connection

Connexion antenne

Antennenanschluß

Conexión antena

Contacto (N.C.) di richiusura durante l'apertura

Contact (N.C.) for re-closing during opening

Contact (N.F.) de réfermeture pendant l'ouverture

Runekontakt Wiederschließen beim Öffnen

Contacto (N.C.) de recierre en la fase de apertura

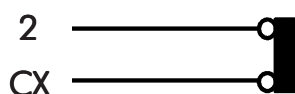

8 OFF - 10 OFF



Contacto (N.C.) stop parziale

Contact (N.C.) partial stop

Contact (N.F.) stop partiel

Runekontakt Teilstop

Contacto (N.C.) parada parcial

8 OFF - 10 ON

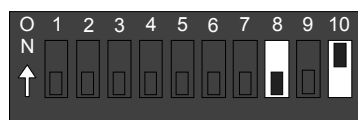

PAGINA LASCIATA INTENZIONALMENTE BIANCA
THIS PAGE LEFT INTENTIONALLY BLANK
NOUS AVONS LAISSÉ EXPRÉS CETTE PAGE BLANCHE
DIE SEITE WURDE ABSICHLICH LEER GELASSEN
PÁGINA DEJADA EN BLANCO INTENCIONALMENTE

PROGRAMMAZIONE DEL RADIOCOMANDO / PROGRAMMING THE REMOTE CONTROL
PROGRAMMATION DE LA COMMANDE RADIO
PROGRAMMIERUNG DER FUNKFERNSTEUERUNG / PROGRAMACION DEL MANDO A DISTANCIA

ITALIANO	ENGLISH	FRANCAIS	DEUTSCH	ESPAÑOL
PROCEDURA	PROCEDURE	PROCEDURE	PROZEDUR	PROCEDIMIENTO
A. inserire una scheda AF.	A. insert an AF card.	A. placer une carte AF.	A. Stecken Sie eine Karte AF.	A. introducir una tarjeta AF.
B. codificare il/i trasmettitore/i.	B. encode transmitter/s.	B. codifier le/s émetteur/s.	B. Codieren Sie den/die Sender.	B. codificar el/los transmisor/es.
C. memorizzare la codifica sulla scheda base.	C. store code in the motherboard.	C. mémoriser la codification sur la carte base.	C. Speichern Sie die Codierung auf der Grundplatine.	C. memorizar la codificación en la tarjeta base.

A

INSERIMENTO SCHEDA AF - AF BOARD INSERTION - INSTALLATION DE LA CARTE AF
EINSTECKEN DER KARTE AF- MONTAJE DE LA TARJETA AF

Frekuensi / MHz Frequency / MHz Fréquence / MHz Frecuencia / MHz	Scheda radiofrequenza Rdiofrequency board Carte radiofréquence Funkfrequenz-Platine Tarjeta radiofrecuencia	Trasmettitore Transmitter Émetteur Funksender Transmisor
FM 26.995	AF130	TFM
FM 30.9	AF150	TFM
AM 26.995	AF26	TOP
AM 30.9	AF30	TOP
AM 433.92	AF43S / AF43SM	TAM / TOP
AM 433.92	AF43SR	ATOMO
AM 40.685	AF40	TOUCH

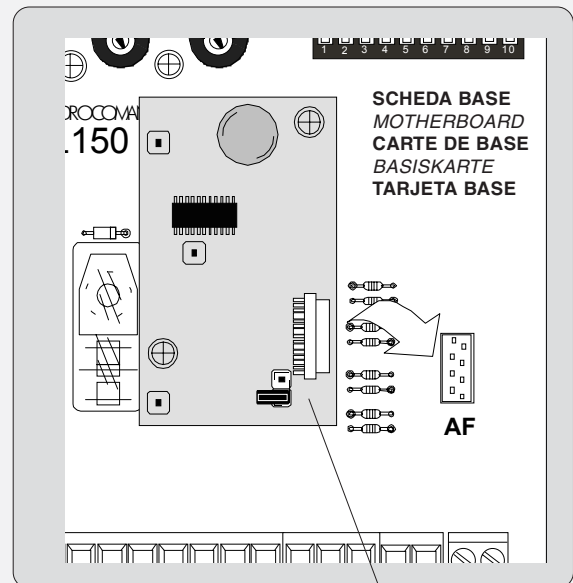

La schedina AF deve essere inserita **OBBLIGATORIAMENTE** in assenza di tensione.



The AF board should **ALWAYS** be inserted when the power is off.



La carte AF doit **OBLIGATOIREMENT** être branchée en l'absence de tension.



Vor Einschieben der Karte die Stromzufuhr **UNBEDINGT** abschalten.



La tarjeta AF se debe montar **OBBLIGATORIAMENTE** en caso de falta de corriente.

SCHEDA "AF"
"AF" BOARD
CARTE "AF"
KARTE «AF»
TARJETA «AF»

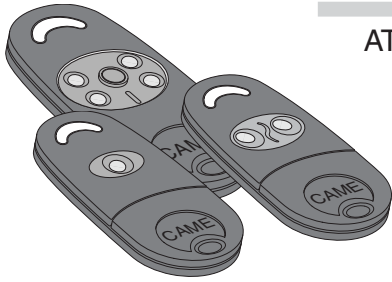
B**CODIFICA TRASMETTITORI - TRANSMITTER ENCODING - CODIFICATION DES EMETTEURS
CODIERUNG DER SENDER - CODIFICACIÓN TRANSMISORES****ATOMO**AT01 • AT02
AT04

vedi foglio istruzioni inserito nella confezione
della scheda AF43SR
see instruction sheet inside the pack of
AF43SR circuit card
voir les instructions qui se trouve dans
l'emballage de la carte AF43SR
Siehe Anleitungen, die der Packung beiliegen
der Platine AF43SR
ver hoja de instrucciones adjunta en el embalaje
de la tarjeta AF43SR

TOUCH

TCH 4024 • TCH 4048

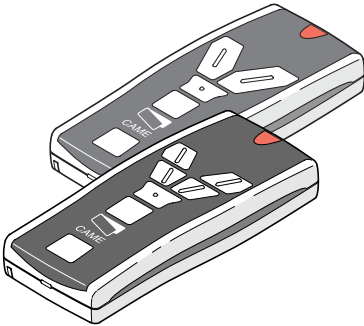

vedi istruzioni su confezione
see instructions on pack
voir instructions sur
l'emballage
Siehe Anleitungen auf der
Packung.
ver instrucciones en el
embalaje

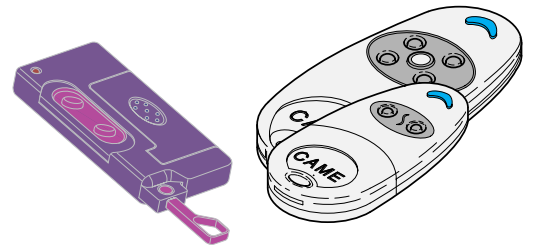
TOPTOP-432NA • TOP-434NA
TOP-432S**TOP**

TOP-432A • TOP-434A

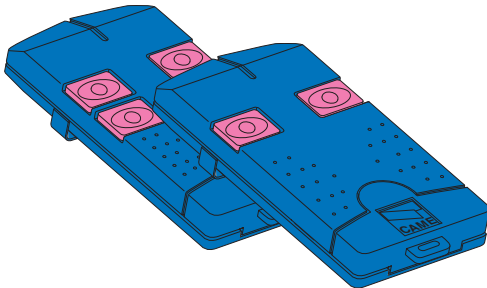
**TOP**

TOP-302A • TOP-304A

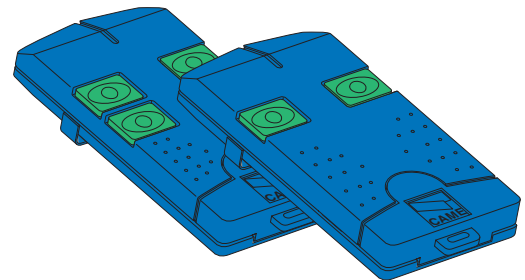
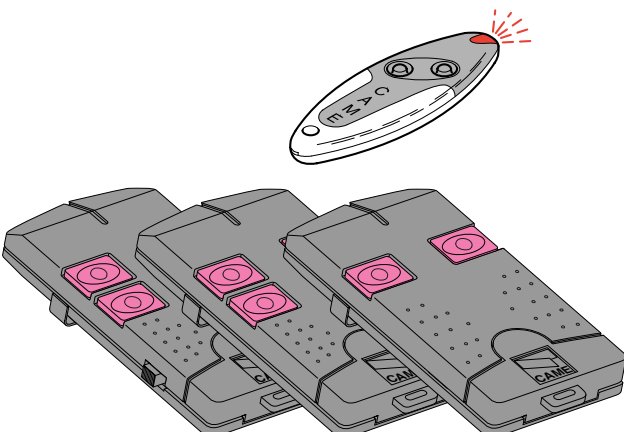
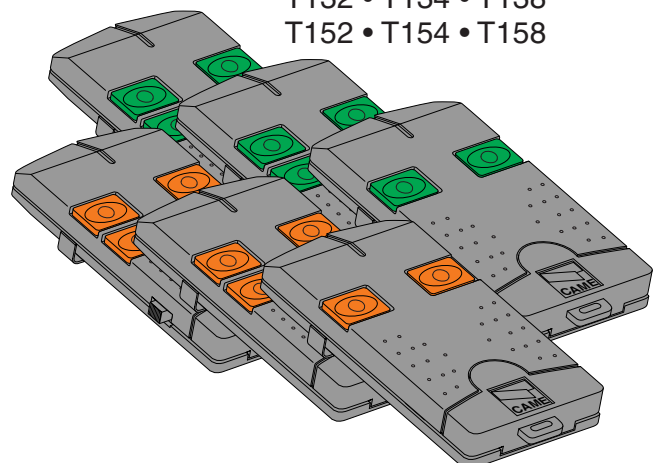
**TAM**T432 • T434 • T438
TAM-432SA**TFM**T132 • T134 • T138
T152 • T154 • T158

ITALIANO

Tenere premuto il tasto "CH1" sulla scheda base (il led di segnalazione lampeggia), con un tasto del trasmettitore si invia il codice, il led rimarrà acceso a segnalare l'avvenuta memorizzazione (vedi fig.1, pag.20). Eseguire la stessa procedura con il tasto "CH2" associandolo con un altro tasto del trasmettitore (fig.2).

CH1 = Canale per comandi diretti ad una funzione della centralina del motoriduttore (comando "solo apre" / "apre-chiude" oppure "apre-stop-chiude-stop", a seconda della selezione effettuata sui dip-switch 2 e 3).

CH2 = Canale per comandi diretti ad un dispositivo accessorio collegato su B1-B2.

N.B.: Se in seguito si vuol cambiare codice, basta ripetere la sequenza descritta.

ENGLISH

Keep the CH1 key pressed on the base card (the signal LED will flash), and with a key on the transmitter the code is sent, the LED will remain lit to signal the successful saving of the code (figure 1, pag.20).

Perform the same procedure with the "CH2" key, associating it with another transmitter key (fig. 2).

CH1 = Channel for direct control of one function performed by the control unit on the gear motor ("open only" / "open-close" or "open-stop-close-stop", depending on the position of dip switches 2 and 3).

CH2 = Channel for direct control of an accessory connected across B1-B2.

N.B. If you wish to change the code on your transmitters in the future, simply repeat the procedure described above.

FRANCAIS

Appuyer sur la touche "CH1" sur la carte de base (le led de signalisation clignote), avec une touche du émetteur on envoie le code, le led reste allumé pour signaler que la mémorisation s'est effectuée (fig.1, pag.20).

Suivre la même procédure avec la touche "CH2" en l'associant avec une autre touche du émetteur (fig.2).

CH1 = Canal pour obtenir la commande directe d'une fonction du boîtier du motoréducteur (commande "uniquement ouverture" / "ouverture-fermeture" ou "ouverte-stop-ferme-stop" en fonction de la sélection effectuée sur les dip-switchs 2 et 3).

CH2 = Canal pour obtenir la commande directe d'un dispositif accessoire branché sur B1-B2.

N.B.: Si, successivement, on veut changer le code des émetteur, il suffit de répéter la séquence décrite ci-dessus.

DEUTSCH

Die Taste "CH1" gedrückt halten und nach Aufleuchten der Anzeige-Leuchtdiode über den Sender-Taster einen Steuerimpuls ausführen: ein kurzes Blinken der Led zeigt die erfolgte Speicherung an (Abb.1, Seite 20). Gehen Sie ebenso mit Taste "CH2" vor und ordnen sie ihr eine andere Taste des Senders zu (Abb.2).

CH1 = Kanal für die Direktsteuerung einer Funktion des Getriebemotor-Schaltkastens (Steuerung "nur Öffnen" / "Öffnen-Schließen" bzw. "Öffnen-Stp-Schließen-Stop", je nach über Dip-Switch 2 und 3 ausgeführter Wahl).

CH2 = Kanal für Direktsteuerung eines über B1-B2 angeschlossenen Zubehörs.

HINWEIS: bei eventuell erwünschter Sender codeänderung ist der beschriebene Vorgang zu wiederholen.

Mantener oprimida la tecla "CH1" en la tarjeta base (el led de señalización parpadea), con una tecla del transmisor se envía el código, el led permanece encendido para indicar que el almacenamiento se ha efectuado (fig.1).

Efectuar el mismo procedimiento con la tecla "CH2" asociándola a otra tecla del transmisor (fig.2).

CH1 = Canal para mando directo a una función de la central del motorreductor (mando "solo abre" / "abre-cierra" o "abre-stop-cierra-stop", según la selección efectuada en los dip-switch 2 y 3).

CH2 = Canal para un mando directo a un dispositivo accesorio conectado en B1-B2.

Nota: Si posteriormente se quisiera cambiar el código de los propios transmisores, sólo hay que repetir la secuencia descrita.

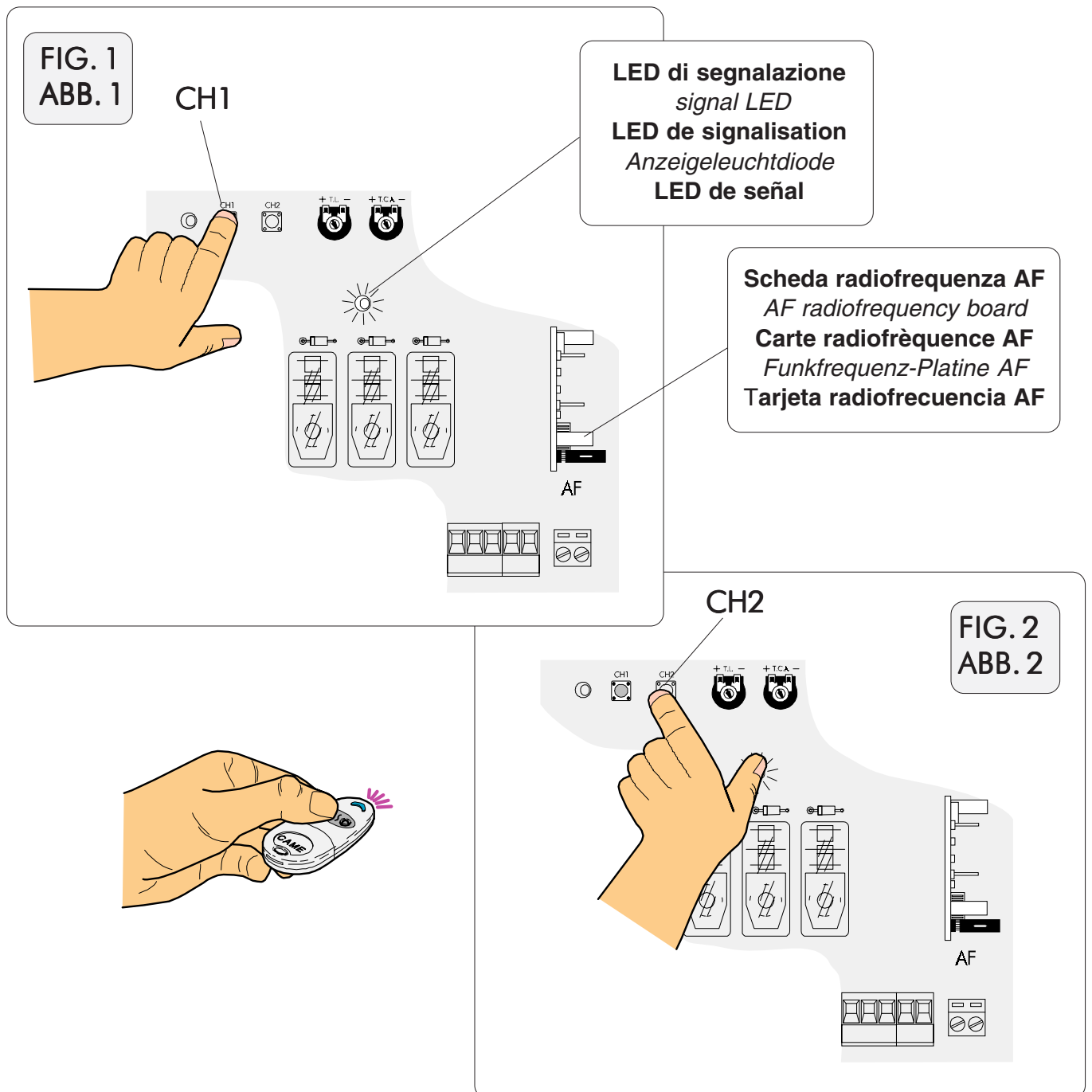

IT DICHIARAZIONE DI CONFORMITÀ
Ai sensi della Direttiva R&TTE 1999/5/CE

 **CAME cancelli automatici s.p.a.** • Via Martiri della Libertà, 15 • 31030 Dosson di Casier • TREVISO - ITALY • www.came.it • info@came.it

Dichiara sotto la propria responsabilità, che i seguenti prodotti per l'automazione di cancelli e porte da garage, così denominati:

ZL150N

sono conformi ai requisiti essenziali ed alle disposizioni pertinenti, stabilite dalle seguenti Direttive e alle parti applicabili delle Normative di riferimento in seguito elencate:

--- DIRETTIVE ---

- > 98/37/CE - 98/79/CE DIRETTIVA MACCHINE
- > 98/336/CEE - 92/31/CEE DIRETTIVA COMPATIBILITÀ ELETTROMAGNETICA
- > 73/23/CEE - 93/68/CE DIRETTIVA BASSA TENSIONE
- > 89/106/CEE DIRETTIVA MATERIALI DA COSTRUZIONE

--- NORMATIVE ---

EN 13241-1 • EN 12635 • EN 6100-6-2 • EN 12453 • EN 12978 • EN 61000-6-3 • EN 12445 • EN 60335-1

AVVERTENZA IMPORTANTE!

È vietato mettere in servizio il/i prodotto/i oggetto della presente dichiarazione, prima del completamento e/o incorporamento, in totale conformità alle disposizioni della Direttiva Macchine 98/37/CE

L'amministratore delegato
Andrea Menuzzo



Codice di riferimento per richiedere una copia conforme all'originale:
DDF B IT A001D

EN DECLARATION OF CONFORMITY
Pursuant to the R&TTE Directive 1999/5/EC

Is fully liable in declaring that the products for automatic garage doors and gates listed below:

ZL150N

comply with the National Law related to the following European Directives and to the applicable parts of the following Standards:

--- DIRECTIVES ---

- > 98/37/CE - 98/79/CE MACHINERY DIRECTIVE
- > 98/336/CEE - 92/31/CEE ELECTROMAGNETIC COMPATIBILITY DIRECTIVE
- > 73/23/CEE - 93/68/CE LOW VOLTAGE DIRECTIVE
- > 89/106/CEE CONSTRUCTION PRODUCTS DIRECTIVE

--- STANDARDS ---

EN 13241-1 • EN 12635 • EN 6100-6-2 • EN 12453 • EN 12978 • EN 61000-6-3 • EN 12445 • EN 60335-1

IMPORTANT WARNING!

Do not use the equipment specified here above, before completing the full installation in full compliance with the Machinery Directive 98/37/EC

The Managing Director
Mr. Andrea Menuzzo



Reference code to request a true copy of the original:
DDF B EN A001D

ES DECLARACIÓN DE CONFORMIDAD
De conformidad con la Directiva R&TTE 1999/5/CE

Declara bajo su exclusiva responsabilidad, que los siguientes productos para la automatización de cancelas y puertas para garajes, denominados:

ZL150N

son de conformidad con los requisitos esenciales y las disposiciones pertinentes, establecidos por las siguientes Directivas y con las partes aplicables de las Normativas de referencia que se indican a continuación:

--- DIRECTIVAS ---

- > 98/37/CE - 98/79/CE DIRECTIVA DE MÁQUINAS
- > 98/336/CEE - 92/31/CEE DIRECTIVA COMPATIBILIDAD ELECTROMAGNÉTICA
- > 73/23/CEE - 93/68/CE DIRECTIVA BAJA TENSION
- > 89/106/CEE DIRECTIVA MATERIALES PARA LA FABRICACIÓN

--- NORMATIVAS ---

EN 13241-1 • EN 12635 • EN 6100-6-2 • EN 12453 • EN 12978 • EN 61000-6-3 • EN 12445 • EN 60335-1

ADVERTENCIA IMPORTANTE!

Está prohibido hacer funcionar el/los producto/s, objeto de la presente declaración, antes del completamiento y/o incorporación de los mismos (en la instalación final), de conformidad con la Directiva de Máquinas 98/37/CE

El administrador delegado:
Sig. Andrea Menuzzo



Código de referencia para solicitar una copia de conformidad con la copia original:
DDF B ES A001D

DE ERKLÄRUNG DES HERSTELLERS

Gemäß Anlage II B der Maschinenrichtlinie 98/37/EU

 **CAME cancelli automatici s.p.a.** • Via Martiri della Libertà, 15 • 31030 Dosson di Casier • TREVISO - ITALY • www.came.it • info@came.it

Bestätigt unter eigener Verantwortung, dass folgende automatische Antriebe für Tore und Garagentore:

ZL150N

... den grundlegenden Anforderungen und entsprechenden Bestimmungen der folgenden Richtlinien und der anzuwendenden Teilbestimmungen der im folgenden aufgeführten Gesetzesvorschriften entsprechen.

--- RICHTLINIEN ---

- > 98/37/CE - 98/79/CE MASCHINENRICHTLINIE
- > 98/336/CEE - 92/31/CEE RICHTLINIE ÜBER ELEKTROMAGNETISCHE VERTRÄGLICHKEIT
- > 73/23/CEE - 93/68/CE NIEDERSpannungsRICHTLINIE
- > 89/106/CEE RICHTLINIE FÜR BAUMATERIALIEN

--- NORMEN ---

EN 13241-1 • EN 12635 • EN 6100-6-2 • EN 12453 • EN 12978 • EN 61000-6-3 • EN 12445 • EN 60335-1

WICHTIGE HINWEISE!

Es ist untersagt, das/die diese Erklärung betreffende/n Produkt/e vor Fertigstellung und/oder Einbau gemäß den Bestimmungen der Richtlinie 98/37/EU zu verwenden.

Der Geschäftsführer
Herr Andrea Menuzzo



Code zur Anforderung einer dem Original entsprechenden Kopie:
DDF B DE A001D

FR DECLARATION DU FABRICANT

Aux termes de la disposition de l'Annexe II B de la Directive Machines 98/37/CE

 **CAME cancelli automatici s.p.a.** • Via Martiri della Libertà, 15 • 31030 Dosson di Casier • TREVISO - ITALY • www.came.it • info@came.it

Déclare sous sa responsabilité, que les produits suivants pour l'automation de portails et portes de garage, ainsi dénommés:

ZL150N

... sont conformes aux conditions nécessaires et aux dispositions appropriées, fixées par les Directives suivantes et aux articles applicables des Règlements de référence indiqués ci-après.

--- DIRECTIVES ---

- > 98/37/CE - 98/79/CE DIRECTIVE MACHINES
- > 98/336/CEE - 92/31/CEE DIRECTIVE COMPATIBILITÉ ELECTROMAGNETIQUE
- > 73/23/CEE - 93/68/CE DIRECTIVE BASSE TENSION
- > 89/106/CEE DIRECTIVE MATÉRIAUX DE CONSTRUCTION

--- RÉGLEMENTATIONS ---

EN 13241-1 • EN 12635 • EN 6100-6-2 • EN 12453 • EN 12978 • EN 61000-6-3 • EN 12445 • EN 60335-1

AVIS IMPORTANT !

Il est interdit de mettre en service le/les produit/s, objet de cette déclaration, avant de les incorporer à l'installation et/ou de terminer le montage de cette dernière, conformément aux dispositions de la Directive Machines 98/37/CE.

L'administrateur délégué
Monsieur Andrea Menuzzo



Code de référence pour demander une copie conforme à l'original :
DDF B FR A001D



ASSISTENZA TECNICA
NUMERO VERDE
800 295830
WEB
www.came.it
E-MAIL
info@came.it



CAME NORD S.R.L. COLOGNO M. (MI)
☎ (+39) 02 26708293 ☎ (+39) 02 25490288
CAME SUD S.R.L. NAPOLI
☎ (+39) 081 752445 ☎ (+39) 081 7529109
CAME (AMERICA) L.L.C. MIAMI (FL)
☎ (+1) 305 5930227 ☎ (+1) 305 5939823
CAME AUTOMATISMOS S.A. MADRID
☎ (+34) 091 5285009 ☎ (+34) 091 4685442
CAME BELGIUM LESSINES
☎ (+32) 068 333014 ☎ (+32) 068 338019

CAME FRANCE S.A. NANTERRE CEDEX (PARIS)
☎ (+33) 01 46130505 ☎ (+33) 01 46130500
CAME GMBH KORNTAL BEI (STUTTGART)
☎ (+49) 071 5037830 ☎ (+49) 071 50378383
CAME GMBH SEEFELD BEI (BERLIN)
☎ (+49) 03 33988390 ☎ (+49) 03 339885508
CAME PL SP.ZO.O. WARSZAWA
☎ (+48) 022 8365076 ☎ (+48) 022 8369920
CAME UNITED KINGDOM LTD NOTTINGHAM
☎ (+44) 0115 9210430 ☎ (+44) 0115 9210431

CAME CANCELLI AUTOMATICI S.P.A.
DOSSON DI CASIER (TREVISO)

☎ (+39) 0422 4940 ☎ (+39) 0422 4941